

Код производителя указан на упаковке в соответствии к буквой:

А - ООО «ЕС-МЕБЕЛЬ», 440034, Россия, г. Пенза, ул. Калинина, д. 135Б, лит. А, оф.5

Б - ООО «ДАК-МЕБЕЛЬ», 440004, Россия, г. Пенза, ул. Рябова, д.9

В - ООО «МК БТС», 440600, г. Пенза, ул. Карпинского, д. 99, офис 3

Инструкция по сборке и эксплуатации мебели

Наборы мебели для спальни

Шкаф купе ШКК-01

02-107.015

Видео инструкция по сборке шкафа купе

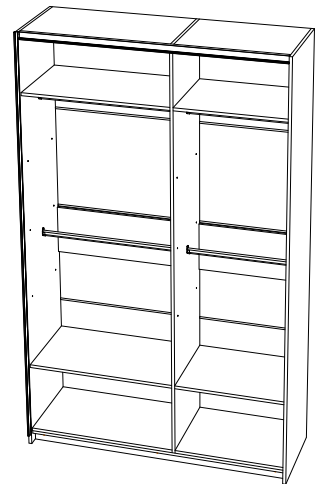

Габаритные размеры:

1400x2300x650

максимальная нагрузка на
вязку или полку - 15 кг.

ОБЩИЕ ТЕХНИЧЕСКИЕ УКАЗАНИЯ

Настоятельно рекомендуем перед началом сборки внимательно ознакомиться с данной инструкцией, проверить наличие всех деталей и фурнитуры согласно комплектовочным ведомостям, убедиться в их качестве (отсутствие царапин, сколов, вмятин и т.д.) т.к. претензии по количеству комплектующих и качеству изделия после сборки не принимаются.

Сборку советуем производить вдвоём на ровной поверхности, в качестве подкладочного материала рекомендуем использовать гофрокартон от упаковок.

Производитель оставляет за собой право вносить изменения, не нарушающие внешнего вида и габаритных размеров изделия (замена крепёжной фурнитуры, ножек, ручек и т. д. на аналоги).

Правила эксплуатации

Для длительного сохранения эксплуатационных и эстетических качеств мебели необходимо соблюдать следующие правила по уходу за мебелью во время ее эксплуатации:

- эксплуатировать мебель в сухом, проветриваемом помещении с температурой воздуха от +10 С до +40 С и влажностью воздуха не более 70%;
- в процессе эксплуатации мебели возможно ослабление крепежной фурнитуры - необходимо ее поправлять;
- при эксплуатации изделий имеющие декоративные решения в виде стекла или зеркал необходимо помнить, что эксплуатация стекла и зеркал с трещиной сопряжено с риском получения травм. Следует немедленно заменить стекло/зеркало при появлении трещин;
- не допускать скопления влаги на поверхностях изделия во избежание набухания щитов и отклейки кромок;
- беречь поверхности от механических повреждений, не допускать повреждения защитного слоя УФ-печати и воздействия высоких температур;
- протирать изделия влажной мягкой тканью (на УФ-печати применять микрофибру для зеркал), также возможно мыть с легким мыльным раствором с последующей протиркой насухо. **Запрещено** применение абразивных порошков и жестких металлических щеток.
- **Запрещено** использование агрессивных средств очистки, таких как растворители, бензин, обезжиривающие средства, содержащие кислоты, спирты и соли, моющие средства типа «Мистер Мускул», «Faigy» и т.д.

Гарантийные обязательства

- Изготовитель гарантирует соответствие мебели требованиям ГОСТ 16371-2014, ТР ТС 025/2012, при соблюдении условий транспортировки, хранения, сборки (для мебели, поставляемой в разобранном виде), эксплуатации.
- Срок службы изделия - 5 лет (при соблюдении условий эксплуатации мебели).
- Гарантийный срок эксплуатации мебели - 24 месяца.

EAC

Наборы мебели для спальни
Шкаф купе ШКК-01
02-107.015

Срок службы изделия - 5 лет
Срок гарантии - 24 месяца











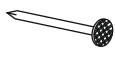

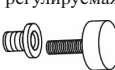
Соответствует требованиям
ТР ТС 025/2012

Производитель в соответствии с буквой
А - ООО «ЕС-МЕБЕЛЬ», 440034, Россия, г. Пенза, ул. Калинина, д. 135Б, лит. А, оф.5
Б - ООО «ДАК-МЕБЕЛЬ», 440004, Россия, г. Пенза, ул. Рябова, д.9
В - ООО «МК БТС», 440600, г. Пенза, ул. Карпинского, д. 99, офис 3

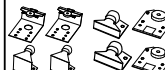



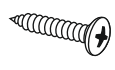

Дата изготовления _____

Комплектация фурнитуры по упаковкам

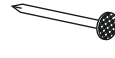
Упаковка Цоколь 1400

Гвоздь 2x20  20 шт.	Евровинт 6x50  12 шт.	Евроключ  1 шт.
Опора подпятник регулируемая  14 шт.	Пластина монтажная  6 шт.	Саморез 4x16 с прессшайбой  43 шт.
Шпегель  9 м.п.	Комплект роликов «RP12» 2 створки  1 комп.	Кусок двустороннего скотча  1 шт.
Стяжка межсекционная D5  3 шт.	Эксцентриковая стяжка  8 комп.	Стяжка уголок (пластмас)  2 шт.
Шуруп 4x25  4 шт.	Шуруп 4x16  58 шт.	

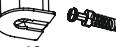
Упаковка Вязки 600\800

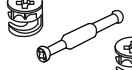
Гвоздь 2x20  36 шт.	Заглушка технологическая Ф5  12 шт.	Краб-шайба для гвоздя  16 шт.
Футорка для шурупа  3 шт.	Шуруп 4x16  8 шт.	Эксцентриковая стяжка усиленная  12 комп.
Фланец овальный 16 мм.  4 шт.	Эксцентриковая стяжка двойная  3 комп.	

Качество мебели зависит от качества сборки.
Рекомендуем доверить сборку специалистам.

Необходимый инструмент для сборки.
Рекомендуем сборку производить вдвоем.

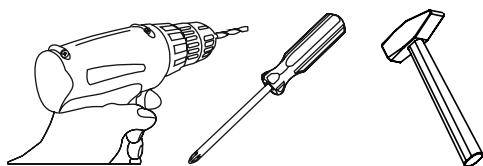

Упаковка Боковины

Поз.	Наименование	Длина	Ширина	Кол-во
Б106	Боковина	2300	588	1
Б107	Боковина	2300	588	1
Пр053	Перегородка	2230	570	1

Упаковка Вязки 600

Поз.	Наименование	Длина	Ширина	Кол-во
В081	Вязка	580	570	4
Пл042	Планка	260	580	1
Л079	ЛДВП	556	599	4
Бр014	Брус соединительный	580		3
ТО011	Труба овальная 16 мм. (хром)	574		2

Фурнитура

Упаковка Вязки 800

Поз.	Наименование	Длина	Ширина	Кол-во
В082	Вязка	780	570	4
Пл043	Планка	260	780	1
Л080	ЛДВП	556	799	4
Бр015	Брус соединительный	780		3
ТО012	Труба овальная 16 мм. (хром)	774		2

Фурнитура

Упаковка Створки

Поз.	Наименование	Длина	Ширина	Кол-во
Ств095	Створка	710	2252	2

Упаковка Цоколь 1400

Поз.	Наименование	Длина	Ширина	Кол-во
Пл040	Планка	70	452	3
Пл044	Планка	1372	70	2
Проф012	Нижний направляющий профиль	1372		1
Проф018	Верхний ходовой профиль	1372		1
Проф026	Ручка створки	2252		3
Проф025	Профиль П-образный	2252		1
Проф024	Добор	2252		1

Фурнитура
Комплект роликов 2 двери
Шпегель

Уважаемый покупатель!

Убедительная просьба сохранять упаковку до полной сборки изделия!

В случае обнаружения брака/дефекта обязательно сфотографировать выявленный дефект и этикетку на упаковке.

На фотографии должно быть четко видно: наименование изделия, дату изготовления и номер бригады.

Претензии по качеству без фотографии этикетки не принимаются.

	<small>Производитель в соответствии с буквой: А - ООО "ЕС-МЕБЕЛЬ", 440034 Россия, Пенза ул. Калинина д.135Б, лит.А, оф.5 Б - ООО "ФАВОРИТ-МЕБЕЛЬ", 440068 г. Пенза ул. Терновского д.22А; В - ООО "ДАК-МЕБЕЛЬ", 440004 Россия, г. Пенза ул. Рябова д.9 Г - ООО "МК БИС", 440026 г. Пенза ул. Захарова д.18, ком.2; Д - ИП Подмарье С.В., 440068 г. Пенза ул. Коммунистическая д.21, оф.2</small>	Дата изготовления 01.01.2016	Бригада 1 2
	ПС-01 СТОЛ ПИСЬМЕННЫЙ СОНОМА	Стол	
Цвет:	 X82VT30LY2UW1F 15743-01 00519495 18 0001	Срок службы 5 лет. Гарантия 24 мес. 02-13.008	

Сборка створок

1

Внутренняя створка

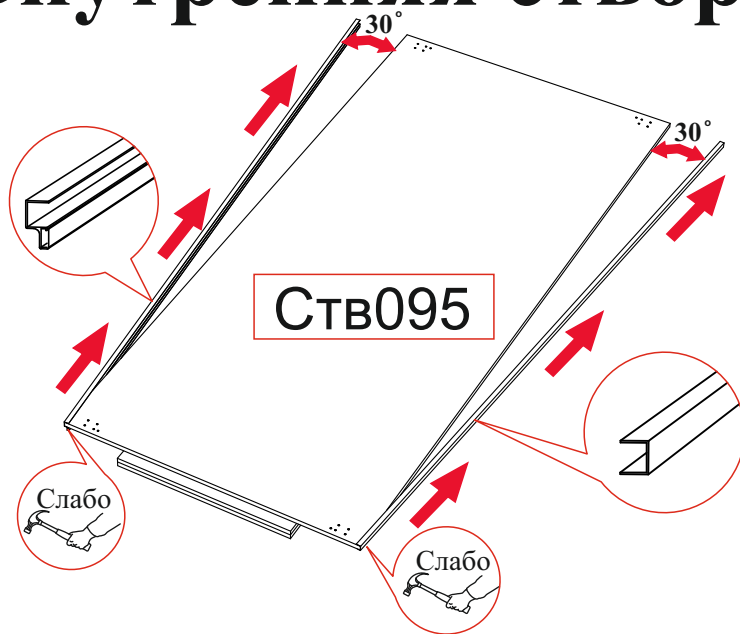

2

Внешняя створка

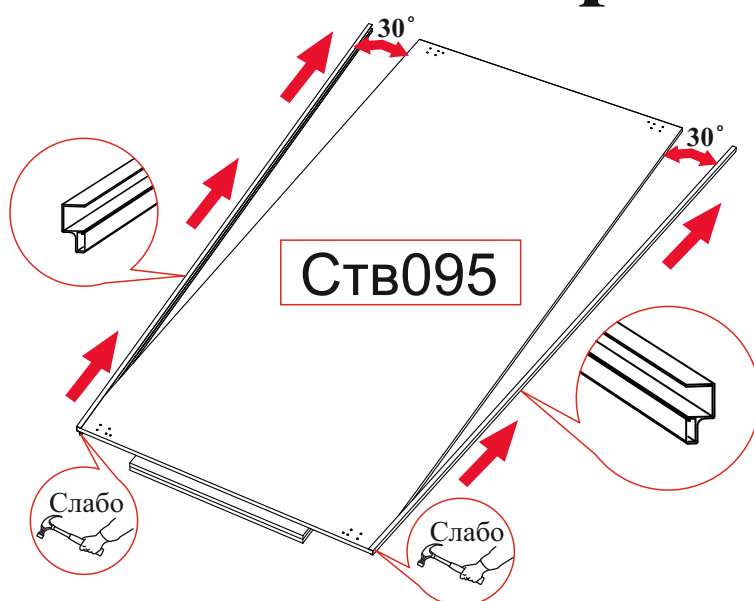

3

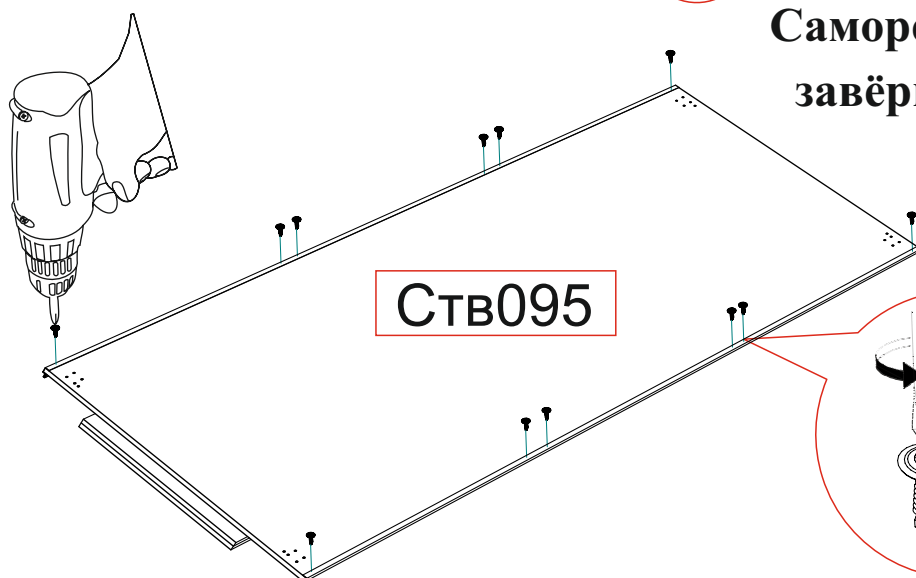

Саморезы должны быть завёрнутыми до конца

Внутренняя створка

4

Шлегель

Вкручивать в верхние отверстия



СТВ095

6

Внешняя створка

Вкручивать в верхние отверстия

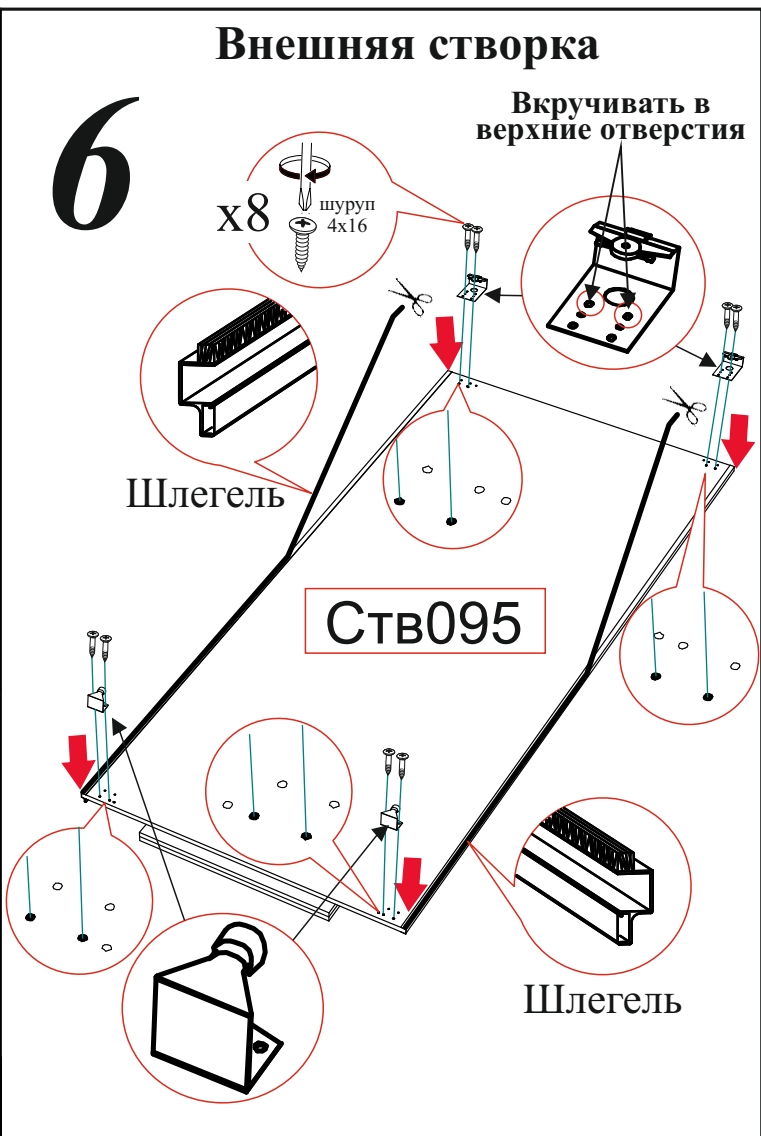

x8 шуруп 4x16

Шлегель

СТВ095

Шлегель

5

Шлегель

Шуруп 4x16 x1

СТВ095

Ограничитель для внешней двери

Сборка корпуса

x4

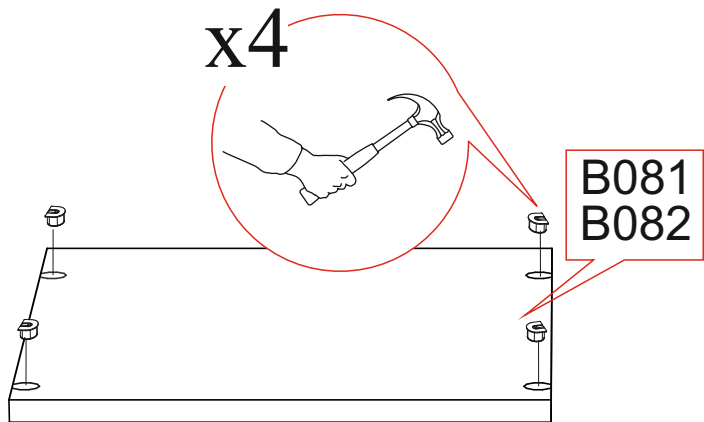

B081
B082

Цоколь

Пл040

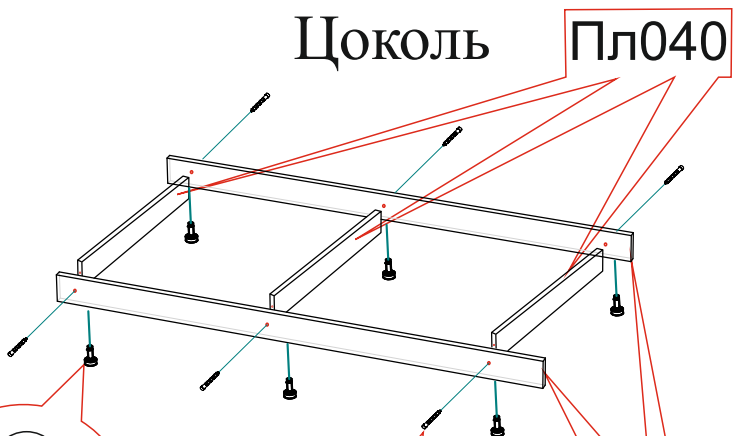

Пл044

x4

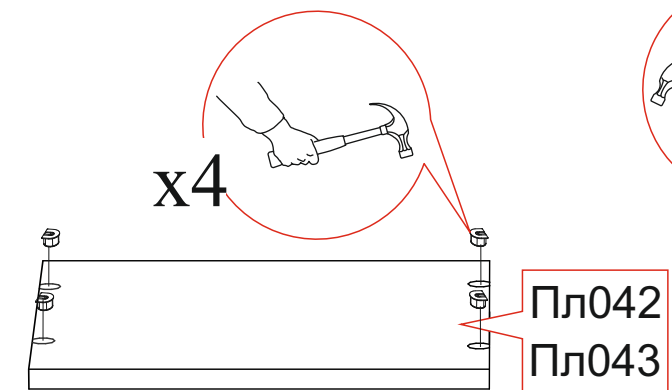

Пл042
Пл043

1 x6

2 x6

x6

Шток эксцентриковой стяжки

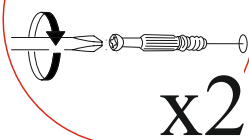

x2

шуруп 4x25

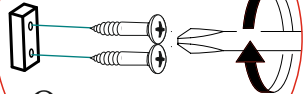

Опора

x2

шуруп 4x25

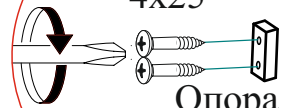

Опора

x2

Шток эксцентриковой стяжки

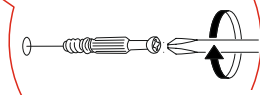

x2

Шток усиленной эксцентриковой стяжки

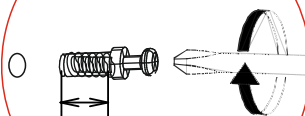

7 мм

x6

Шток усиленной эксцентриковой стяжки

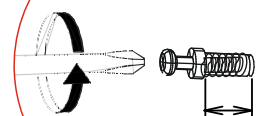

7 мм

x6

Б106

Б107

ВНИМАНИЕ!!!
Без установленных опор вязка и верхняя направляющая не выдержат веса створок. Опора входит в комплект роликов.

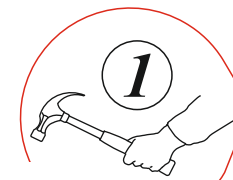

x2

2

Шток эксцентриковой стяжки

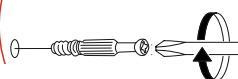

x2

Шток эксцентриковой стяжки

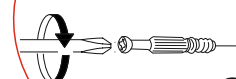

x2

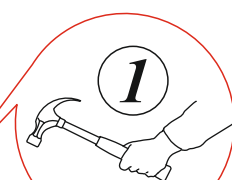

x2

2

5

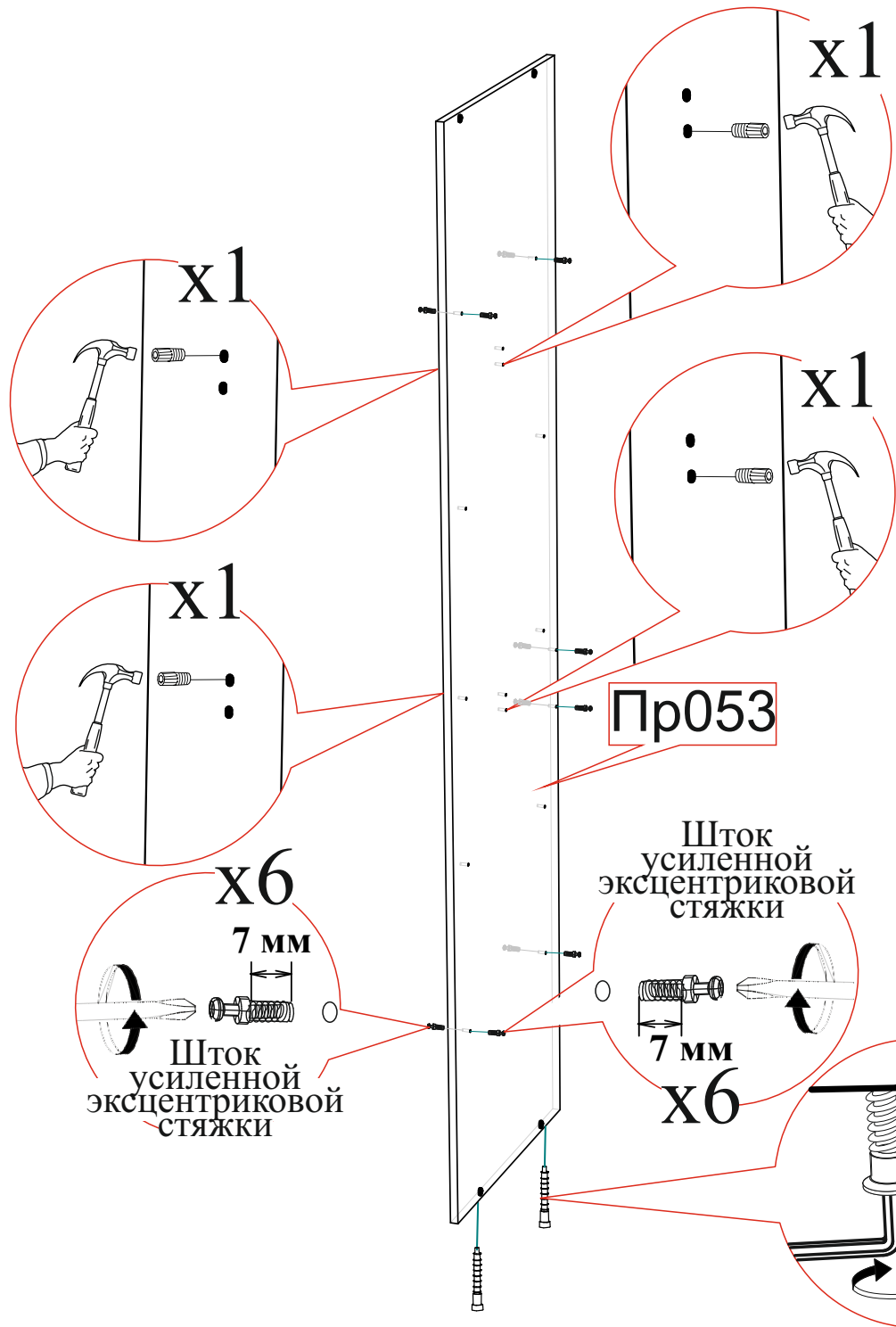

Шкаф рассчитан на сборку в вертикальном и горизонтальном положении.

Установку цоколя можно производить по-разному:

При сборке шкафа в **вертикальном положении**, чтобы не сдвигался цоколь при перемещении шкафа предусмотрены ограничивающие евровинты.

При сборке шкафа в **горизонтальном положении**, для фиксации цоколя служит стяжка уголок.

Для сборки в вертикальном положении!

Ограничивающие евровинты завернуть

← не до конца, как указано на картинке

Сборка корпуса в вертикальном положении

Установить собранный цоколь на предполагаемое место расположения шкафа.

Выровнять цоколь относительно полов при помощи строительного уровня.

Вид спереди

Вид сбоку

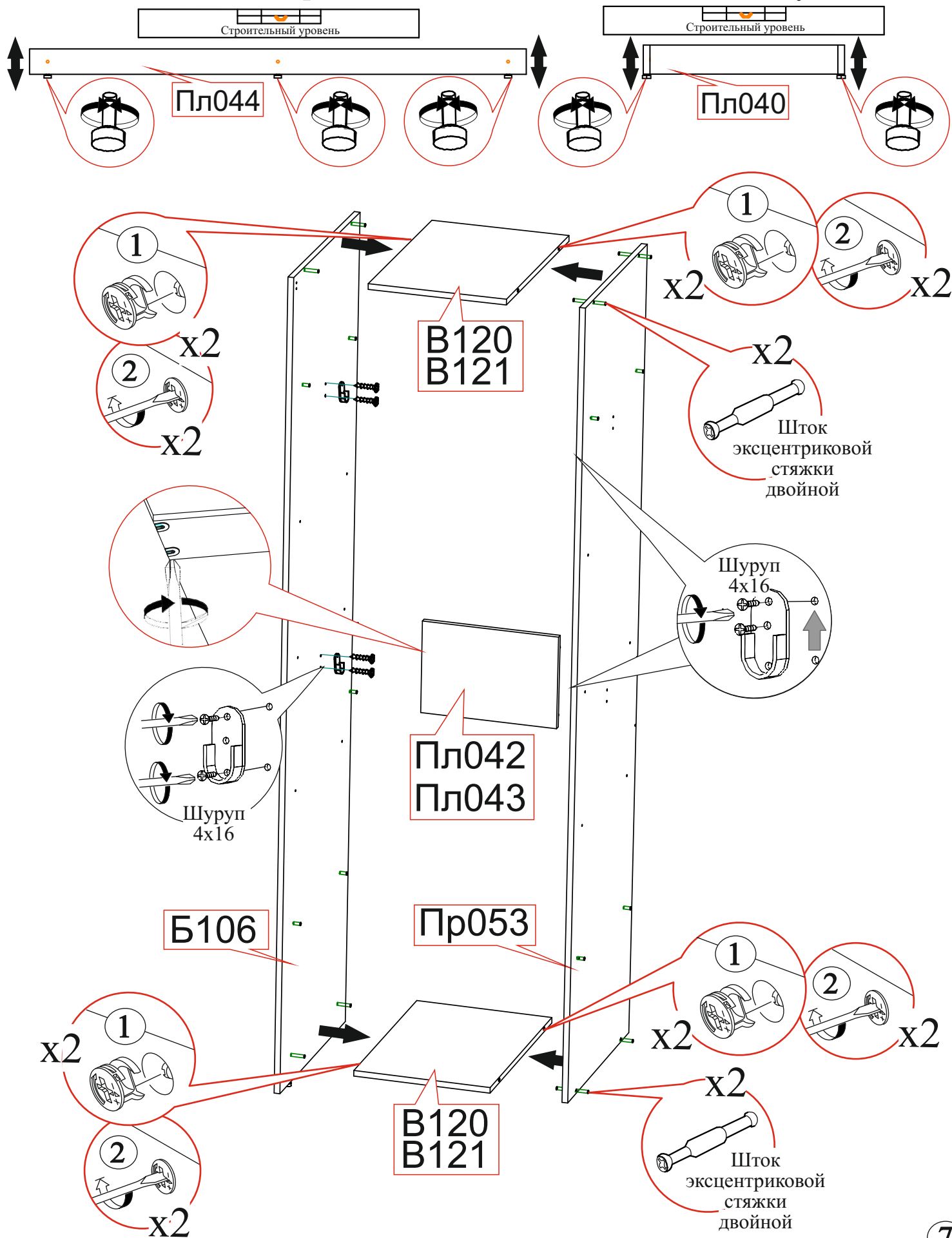

Установка цоколя при сборке в горизонтальном положении. Для фиксации цоколя служит стяжка уголок (пластмасс).

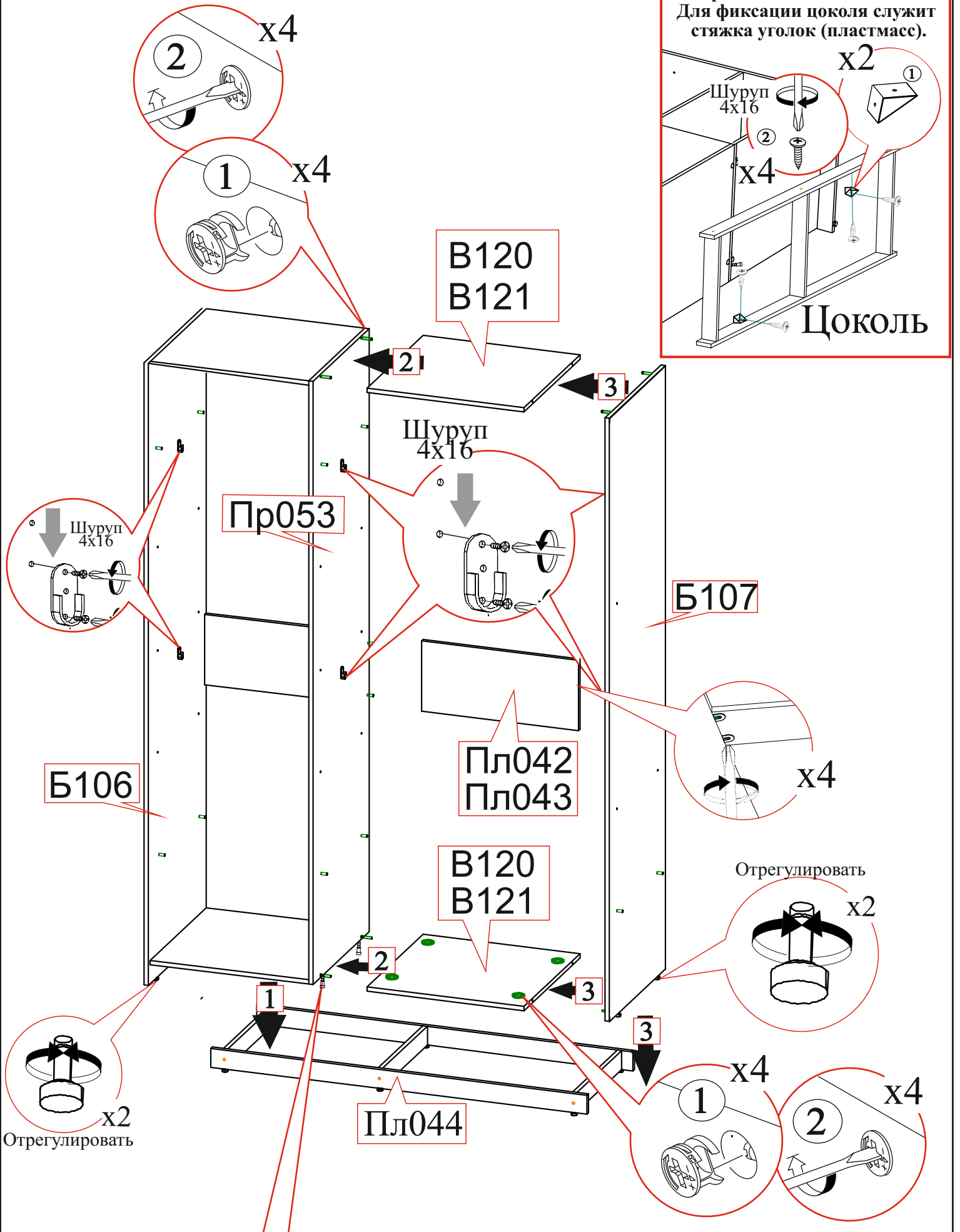
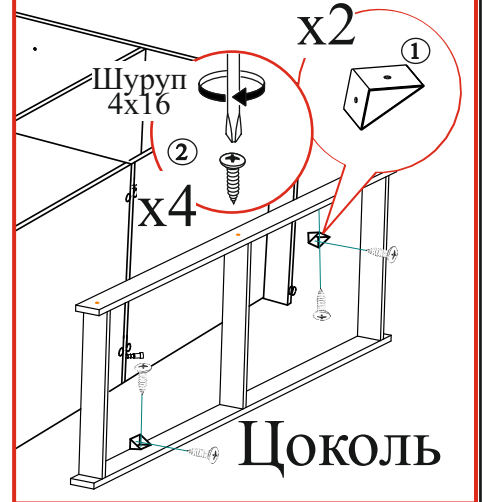

Установка цоколя Пл044 при сборке в вертикальном положении. Перегородки установить таким образом, чтоб недовернутые евроштыри были внутри цоколя

Обратная сторона

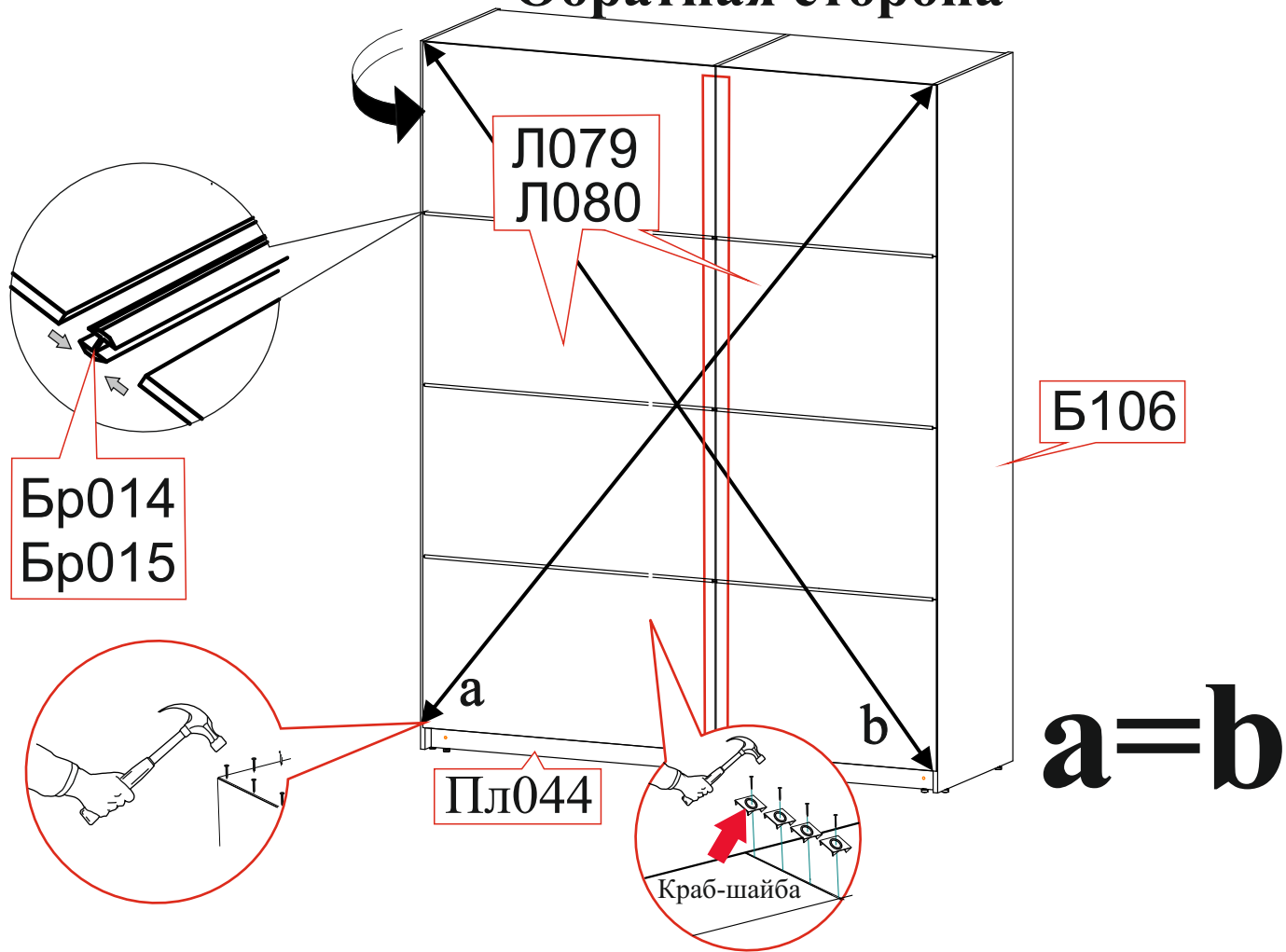

Лицевая сторона

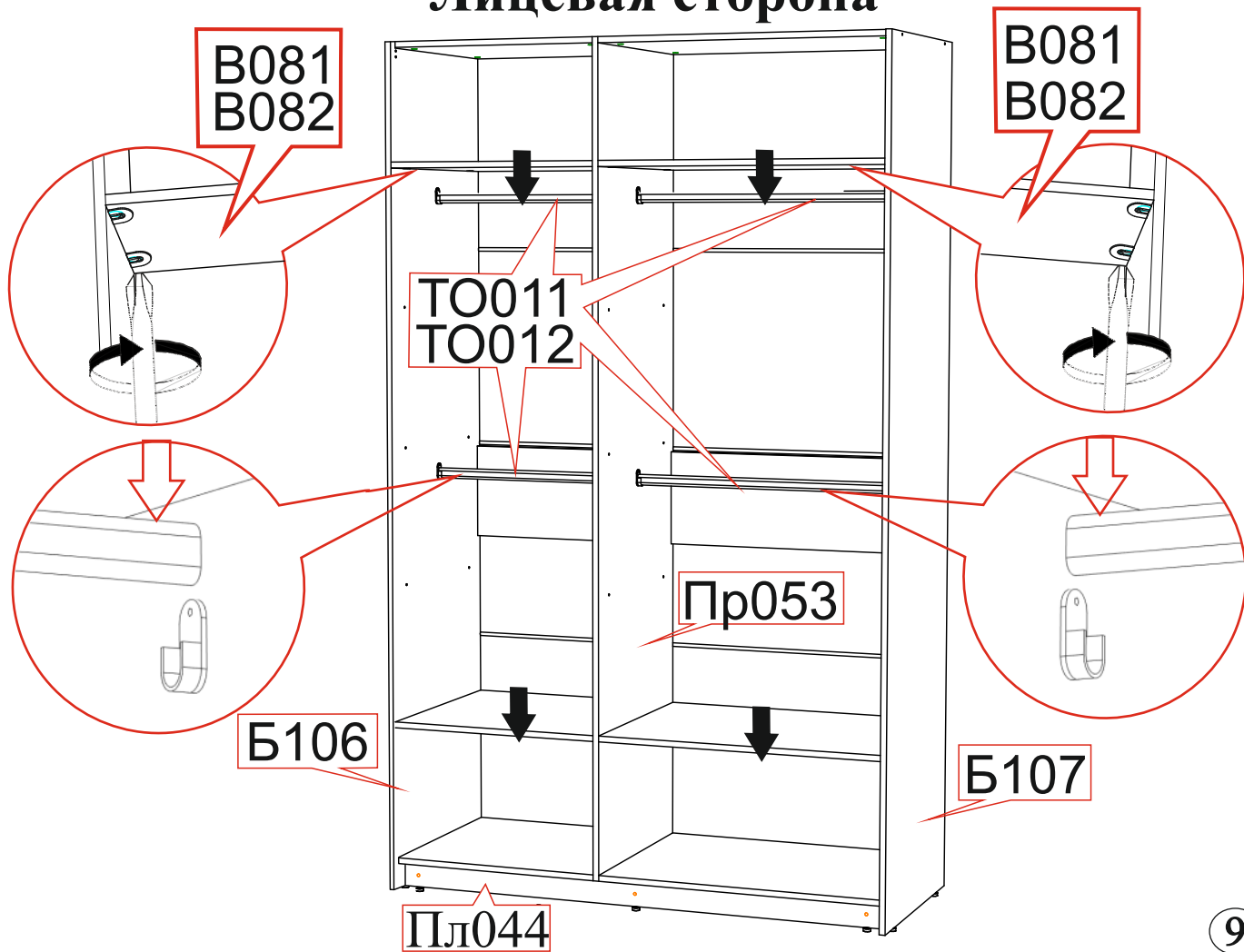

Установка направляющих

Верх шкафа

Ходовой профиль следует установить по центру шкафа. Должно быть одинаковое расстояние от боковины (Б106 и Б107) до ходового профиля.

При сборке шкафа в горизонтальном положении («лёжа»). Перед подъёмом, обязательно установить верхний ходовой профиль!!! Для обеспечения жёсткости конструкции.

$a=b$

Верхний
ходовой профиль

Саморез 4x16 с
прессшайбой

x4

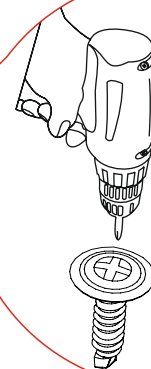
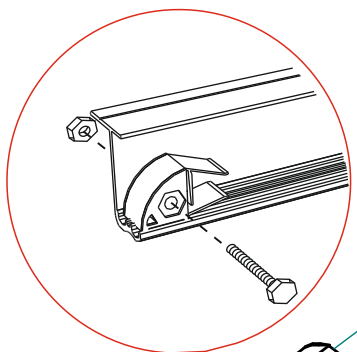

Болт с гайкой
Входит в комплект
роликов

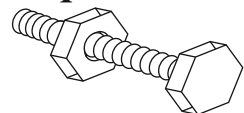

Пр053

Б106

Б107

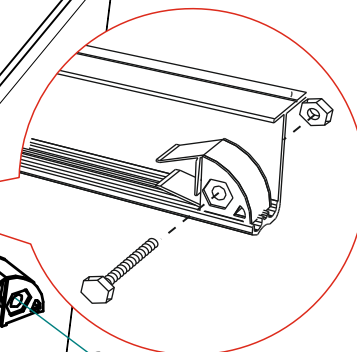

Установка направляющих Низ шкафа

При сборке шкафа
в вертикальном положении.
Просверлить Вязки и Нижнюю
направляющую сверлом диаметром 5 мм.
В полученные отверстия установить
межсекционную стяжку и зафиксировать
нижнюю направляющую к вязкам

Б106

Нижняя
направляющая
устанавливается
вровень с вязкой

Б107

Кусок двустороннего
скотча

Двусторонний скотч
используется при сборке
шкафа в вертикальном
положении

Нижняя
направляющая

При сборке в горизонтальном положении
направляющая фиксируется шурупами 4x16

x4

шуруп
4x16

x3

3

x3

2

x3

1

D5

Навес створок

1 Внутренняя створка

2 Внешняя створка

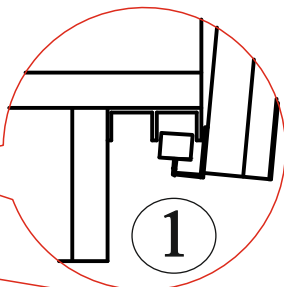
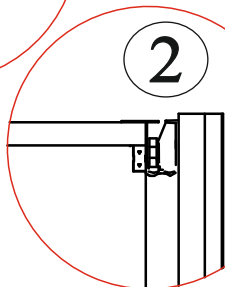
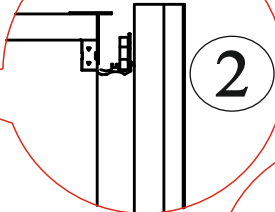
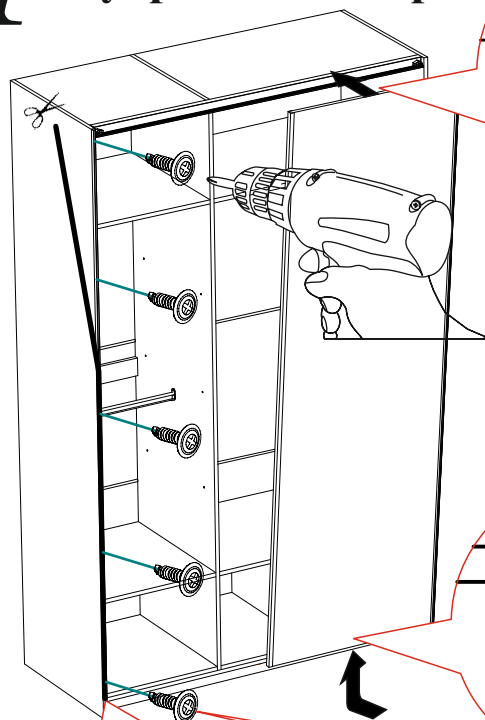

x5

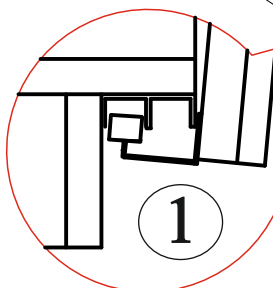
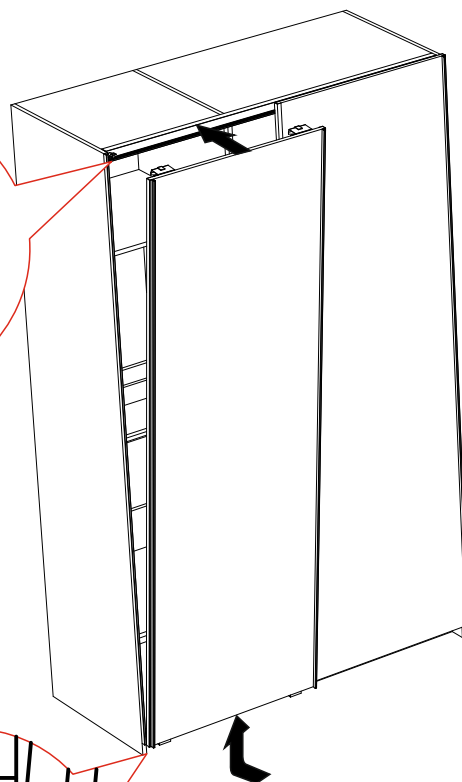

Вид сверху

Шпатель

Добор

Саморез 4x16 с прессшайбой

Добор комплектуется только в двухстворчатом шкафу.
И устанавливается на боковину, со стороны внешней створки.

3 Вид сверху

После навеса,
створки следует зафиксировать
на направляющих,
чтобы предотвратить сход.

Входят в комплект
роликов

После регулировки створок.
Обязательно вкрутите фиксаторы на роликах.
И закрутите шурупы 4x16 в оставшиеся отверстия.
Иначе регулировка сойдёт!!!

Уважаемый покупатель!

Выражаем Вам искреннюю благодарность за выбор нашей мебели!