

Правила хранения, ухода и эксплуатации мебели

Для поддержания надлежащего внешнего вида и долговечности мебели рекомендуется соблюдать следующие правила:

1. Использовать мебель строго по назначению.
2. Мебель необходимо хранить и эксплуатировать в сухих и теплых помещениях, оборудованных отоплением и вентиляцией, при температуре не ниже +2 С и не выше +40 С и относительной влажности воздуха от 45 до 70% (ГОСТ 16371-2014).
3. Не устанавливать мебель под прямые солнечные лучи, вблизи отопительных приборов, сырых или холодных стен, чтобы избежать ухудшения внешнего вида и эксплуатационных свойств.
4. Не допускать попадания на мебель нагревательных приборов, горячих предметов или воздуха, температура которых превышает +80 С, так как контакт с ними может привести к деформации мебельных материалов. Горячие предметы ставить на теплоизоляционные подставки.
5. Во избежание набухания щитов и отслоения мебельных материалов не допускать скопления воды на поверхности мебельных изделий.

Претензии по разбуханию элементов мебели не принимаются, так как это происходит только из-за неправильной эксплуатации мебели.

6. Беречь поверхность мебели от механических повреждений.
7. Уход за мебелью и лицевой фурнитурой осуществлять с помощью мягкой влажной ткани и специально предназначенных для мебели чистящих и полирующих средств. После чего протирать насухо.
8. Не использовать для удаления пятен с мебели средства, содержащие абразивные материалы, эфир, ацетон, бензин и другие растворители.
9. Во избежание порчи мебельной фурнитуры (петли, ручки и др.) следует хранить пищевые кислоты в закрытых сосудах.
10. Для открывания - закрывания дверей и выдвижных ящиков не следует прилагать чрезмерных усилий. Их надлежащая работа обеспечивается путем своевременной регулировки и смазки.
11. В случае перестановки мебели полностью освободить изделие от посторонних предметов, вынуть выдвижные ящики и съемные полки. Во избежание поломки опор перемещать изделие необходимо над уровнем пола. При необходимости отрегулировать опоры и петли на створках.

Гарантийные обязательства

1. Предприятие - изготовитель гарантирует сохранность качественных показателей мебели, обусловленных ТУ 5610-001-11991614-2013, ТУ 5610-002-11991614-2013 в течение 24 месяцев со дня продажи, при условии соблюдения потребителем правил, изложенных в данной инструкции.
2. Срок службы 10 лет.
3. Гарантийное обслуживание не распространяется на механические повреждения, возникшие при транспортировке, хранении или неквалифицированной сборке-установке, а также на ущерб, нанесенный вследствие несчастных случаев или обстоятельств непреодолимой силы.
4. Гарантийное обслуживание не включает периодическое обслуживание и ремонт или замену деталей, вышедших из строя в связи с их естественным износом.
5. Гарантийное обслуживание не производится в случаях: утраты договора и документов об оплате; истечения гарантийного срока; несоблюдения потребителем выше указанных правил хранения, ухода и эксплуатации мебели; самостоятельного ремонта или вмешательства в конструкцию изделия.

Примечание

1. Предприятие оставляет за собой право замены лицевой и крепежной фурнитуры на более современную, без внесения изменений в данную инструкцию.
2. Производственными дефектами не являются: незначительное цветовое отличие элементов изделия от образцов, от приобретенной ранее мебели, элементов на замену или по дополнительным заказам.

Инструкция по сборке, эксплуатации и уходу Стенка "Эдвард-5"

ШКАФ 2-х СТВОРЧАТЫЙ

Габаритные размеры 900 x 2067 x 537
Короб ЛДСП, фасад ЛДСП

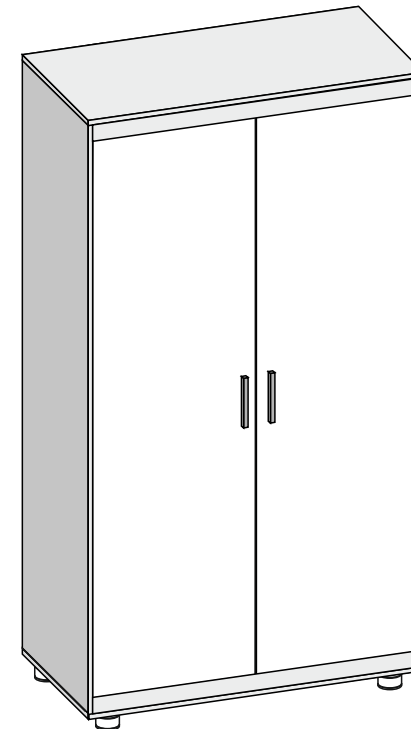

Мебельная фабрика ООО «ДИАЛ»

Шкаф 2-х створчатый

Изготовлено в соответствии с ГОСТ 16371-2014.
Гарантия 24 месяца. Срок службы 10 лет. Дата изготовления на упаковке изделия.

Россия, г. Пенза, ул. Антонова, 3
тел.: 8 (8412) 69-86-30, 69-86-31
dial_meb@mail.ru www.dialmebel.ru



Инструкция по сборке.

- Внимательно изучить эскизы и инструкцию по сборке.
- Разложить детали по секциям. Сборку производить в горизонтальном положении лицевой частью вверх.
- Прикрутить опоры к крышке (2) используя шурупы 4x16 (рис.1).
- Скрепить боковины (1) и стяжки (3,4) с помощью еврошурупов (рис.1).
- К собранному изделию прикрепить крышки (2) и планки (8) еврошурупами (рис.1).
- Перевернуть собранное изделие лицевой частью вниз, замерить диагонали секции (они должны быть равны: +/- 2мм) и гвоздями 2x20 прибить заднюю стенку, состоящую из двух ДВП (6,5) и соединительной планки (рис.1).
- К створкам (7) монтировать петли шурупами 4x16. Затем навесить створки (7) с петлями на короб шкафа с помощью шурупов 4x16 (рис.1).
- Шурупами 4x25 прикрутить ручки к створкам (7) (рис.1).
- К боковинам (1) монтировать скалкодержатели по наметкам шурупами 4x16 и установить мебельную скалку (рис.1).
- Установить изделие на ровную поверхность и отрегулировать опоры.
- Соединить все изделия (секции), стоящие вплотную друг к другу межсекционными стяжками, предварительно просверлив отверстие Ø5.
- Прикрепить изделие к стене с помощью дюбель-винтов через стяжку (4).**
- При использовании шурупов обратите внимание на то, чтобы они не оказались слишком длинными или короткими.

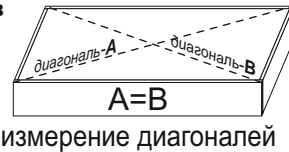

! Запрещается передвигать собранный шкаф с отрегулированными (выкрученными) опорами во избежание повреждения изделия !

Необходимый инструмент

Евроключ 4.5	Отвертка крест.	Отвертка плоская	Молоток	Электродрель	Уровень строит.	Изм. рулетка

Используемая фурнитура

Гвоздь 2x20	Еврошуруп 7x50	Шуруп 4x16	Шуруп 4x25 П/Ш	Мебельная стяжка	Дюбель-винт		
Петля	Скалкодержатель	Мебельная скалка	Опора круглая	Ручка	Заглушка мебельная		

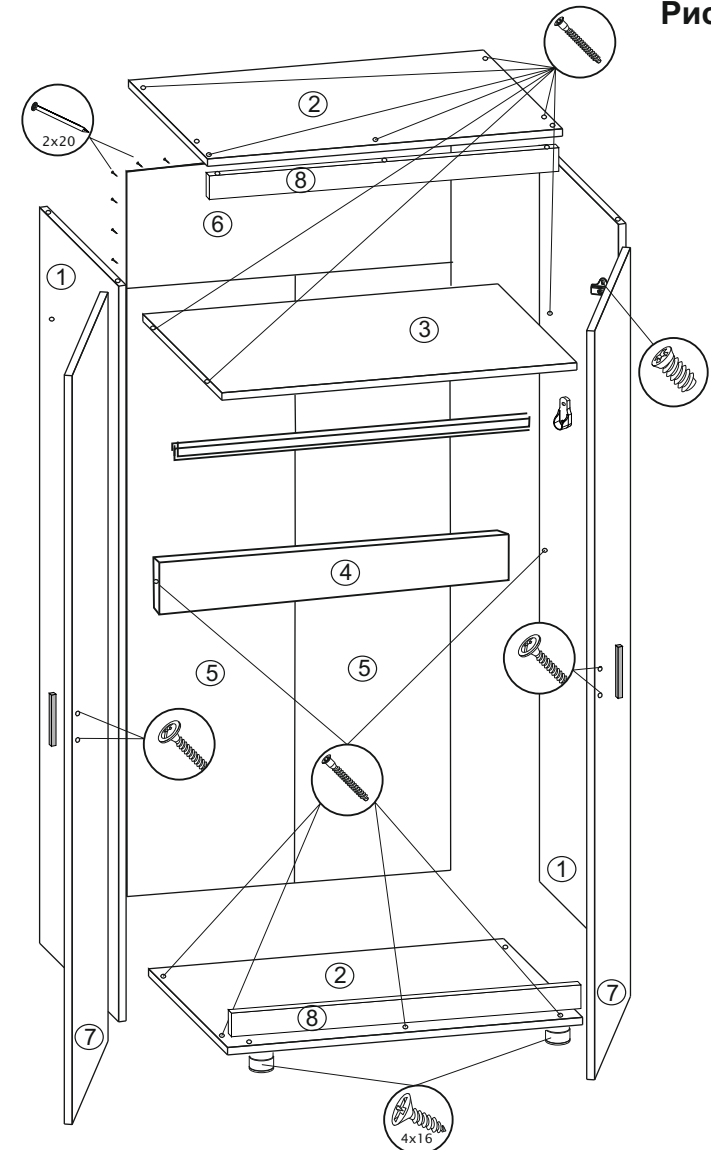
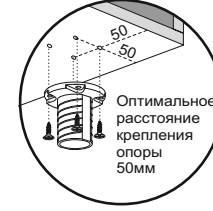
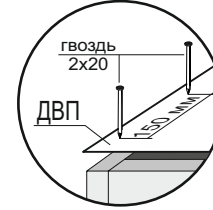
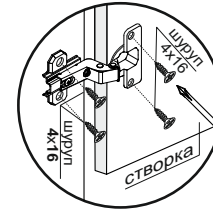
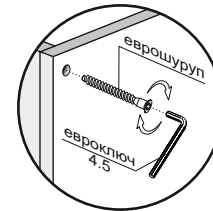

№	Название	Кол-во	Размер, мм
1	Боковина	2	1975 x 520
2	Крыша	2	900 x 537
3	Стяжка	1	868 x 520
4	Стяжка	1	868 x 100
5	ДВП	1	896 x 322
6	ДВП	2	1680 x 446
7	Створка	2	1849 x 447
8	Планка	2	900 x 60

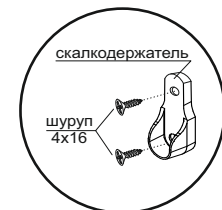

Рис.1